

# INSPIRON™

## GUIA DE CONFIGURAÇÃO

Modelo PP25L

## Notas, Avisos e Advertências

 **NOTA:** Uma NOTA fornece informações importantes que o ajudam a usar melhor o computador.

 **AVISO:** Um AVISO indica possíveis danos ao hardware ou a possibilidade de perda de dados e ensina como evitar o problema.

 **ADVERTÊNCIA:** Uma ADVERTÊNCIA indica um potencial de danos à propriedade, de lesões corporais ou até de morte.

---

**As informações deste documento estão sujeitas a alteração sem aviso prévio.**

**© 2008 Dell Inc. Todos os direitos reservados.**

É proibida a reprodução deste material sem a permissão por escrito da Dell Inc.

Marcas comerciais mencionadas neste texto: *Dell*, o logo *DELL*, *Inspiron*, *YOURS IS HERE*, e *DellConnect* são marcas comerciais da Dell Inc.; *Intel*, *Pentium* e *Celeron* são marcas comerciais registradas e *Core* é uma marca comercial da Intel Corporation nos United States e em outros países; *Microsoft*, *Windows* e *Windows Vista* são marcas comerciais ou marcas comerciais registradas da Microsoft Corporation nos EUA e/ou outros países.; *Bluetooth* é uma marca comercial registrada de propriedade da Bluetooth SIG, Inc. e é usada pela Dell sob licença.

Outras marcas e nomes comerciais podem ser utilizados neste documento como referência às entidades proprietárias dessas marcas e nomes ou a seus produtos. A Dell Inc. declara que não tem interesse de propriedade sobre marcas e nomes de terceiros.

Este produto incorpora a tecnologia de proteção de direitos autorais protegida por reivindicações de certas patentes norte-americanas e outros direitos de propriedade intelectual da Macrovision Corporation e de outros detentores de direitos. O uso dessa tecnologia de proteção de direitos autorais precisa ser autorizado pela Macrovision Corporation e deve ser para uso doméstico e outros usos de visualização limitada, a menos que seja autorizado de outra maneira pela Macrovision Corporation. É proibido efetuar engenharia reversa ou desmontagem.

# Índice

## Como configurar o seu laptop Inspiron . . . . 5

Antes de configurar o seu computador . . . .	5
Conecte o adaptador CA . . . . .	6
Verifique a chave da rede sem fio . . . . .	6
Conecte o cabo da rede (opcional) . . . . .	7
Pressione o botão liga/desliga . . . . .	7
Configuração do Windows Vista® . . . . .	8
Conexão com a Internet (Opcional) . . . . .	8

## Como usar o seu laptop Inspiron . . . . .12

Luzes de status do dispositivo . . . . .	12
Recursos do lado direito . . . . .	14
Recursos do lado esquerdo . . . . .	16
Recursos da parte frontal . . . . .	17
Recursos da base do computador e do teclado . . . . .	18
Controles de mídia . . . . .	19
Recursos do vídeo . . . . .	20

Como remover e recolocar a bateria . . . . .	21
Como usar a unidade óptica . . . . .	22
Recursos de software . . . . .	23

## Resolução de problemas . . . . .25

Problemas de rede . . . . .	25
Problemas de fornecimento de energia . . . .	26
Problemas de memória . . . . .	28
Problemas de travamento e de software . .	29

## Como usar as ferramentas de suporte . . . .31

Dell Support Center . . . . .	31
Mensagens do sistema . . . . .	32
Solucionador de problemas de hardware . . .	34
Dell Diagnostics . . . . .	34

## Como restaurar o sistema operacional . . . .37

Restauração do sistema . . . . .	37
Dell Factory Image Restore . . . . .	39
Reinstalação do sistema operacional . . . .	40

<b>Como obter ajuda</b> . . . . .	<b>43</b>
Suporte técnico e serviços ao cliente . . . . .	44
DellConnect™ . . . . .	44
Serviços on-line . . . . .	44
Serviço AutoTech . . . . .	45
Informações sobre produtos . . . . .	46
Como devolver itens em garantia para reparo ou crédito . . . . .	46
Antes de telefonar . . . . .	47
Como entrar em contato com a Dell . . . . .	49
<b>Como obter mais informações e recursos</b> . . . . .	<b>50</b>
<b>Especificações básicas</b> . . . . .	<b>52</b>
<b>Índice remissivo</b> . . . . .	<b>62</b>

# Como configurar o seu laptop Inspiron

Esta seção fornece informações sobre como configurar o seu laptop Inspiron 1318 e como conectar periféricos.

## Antes de configurar o seu computador

Ao posicionar o computador, certifique-se de que você tem acesso fácil a uma fonte de energia, ventilação adequada e uma superfície plana para colocá-lo.

A restrição do fluxo de ar em volta do seu computador Inspiron pode provocar um superaquecimento. Para evitar o superaquecimento, certifique-se de deixar ao menos 10,2 cm (4 polegadas) de espaço na parte traseira do computador e um mínimo de 5,1 cm (2 polegadas) em todos os outros lados. Nunca coloque o computador em um espaço fechado, como um gabinete fechado ou uma gaveta quando ele estiver energizado.

- ➔ **AVISO:** A colocação ou o empilhamento de objetos pesados ou afiados sobre o computador pode resultar em dano permanente ao equipamento.

## Conecte o adaptador CA

Conecte o adaptador CA ao computador e, em seguida, ligue-o na tomada da parede ou no protetor contra surtos de tensão.

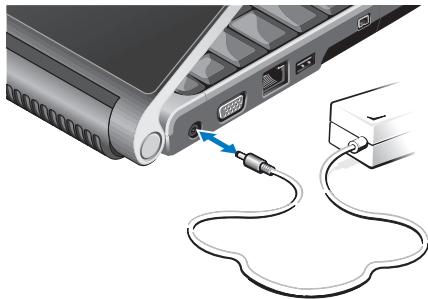

**⚠️ ADVERTÊNCIA:** O adaptador CA funciona com tomadas elétricas do mundo inteiro. No entanto, os conectores de energia e os filtros de linha variam de país para país. O uso de um cabo incompatível ou a conexão incorreta com um filtro de linha ou tomada elétrica poderá causar incêndio ou danos ao equipamento.

## Verifique a chave da rede sem fio

Como você planeje usar conexões sem fio, certifique-se de que a chave da rede sem fio está na posição "On" (ligada).



### Como usar a chave da rede sem fio

Para ligar a chave da rede sem fio, deslize-a da traseira para a frente do computador até ouvir o clique de encaixe.



## Conecte o cabo da rede (opcional)

Caso você planeje usar uma conexão de rede sem fio, conecte o cabo de rede.

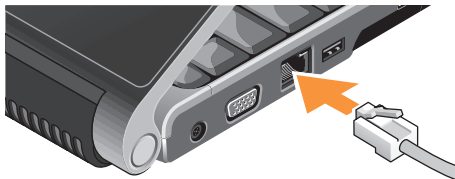

## Pressione o botão liga/desliga

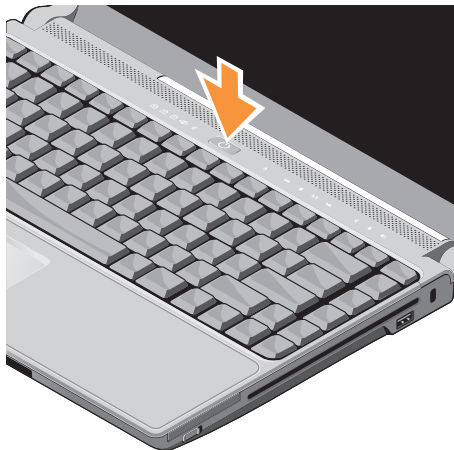

## Configuração do Windows Vista®

O seu computador Dell é fornecido pré-configurado com o Windows Vista. Para configurar o Windows Vista pela primeira vez, siga as instruções na tela. Estas etapas são obrigatórias e podem levar até 15 minutos para serem concluídas. As telas o levarão através de vários procedimentos, inclusive a aceitação de contratos de licença, a configuração de preferências e de uma conexão à Internet.

➔ **AVISO:** Não interrompa o processo de configuração do sistema operacional. Fazê-lo pode fazer com que o computador fique inutilizável.

## Conexão com a Internet (Opcional)

 **NOTA:** As ofertas de provedores e os provedores variam em função do país.

Para conectar-se à Internet, é preciso um modem externo ou uma conexão de rede e um provedor Internet (ISP). O seu provedor oferecerá uma ou mais das seguintes opções de conexão à Internet:

- Conexões DSL que proporcionam um acesso de alta velocidade à Internet através do serviço de telefone celular ou da linha de telefone existente. Com uma conexão DSL, é possível ter acesso à Internet e usar o telefone na mesma linha, simultaneamente.
- Conexões de modem a cabo que proporcionam um acesso de alta-velocidade à Internet através da linha de TV a cabo local.
- Conexões de modem satélite que proporcionam um acesso de alta velocidade à Internet através de um sistema de televisão via satélite.



- Conexões dial-up (discadas) que proporcionam acesso à Internet através de uma linha telefônica. As conexões dial-up (discadas) são consideravelmente mais lentas que as conexões DSL e de modem a cabo (ou satélite). O computador não tem um modem integrado. Deve ser usado um modem USB opcional para o serviço de discagem neste computador.
- LAN sem fio conexões que fornecem acesso à Internet com o uso da tecnologia WiFi 802.11. O suporte à rede local sem fio requer componentes internos opcionais que podem estar ou não instalados em seu computador com base nas decisões tomadas à época da compra.

 **NOTA:** Se um modem USB externo ou adaptador WLAN não fizer parte de seu pedido original é possível comprá-lo no site da Dell em **dell.com**.

### Como configurar uma conexão com fio à Internet

Caso esteja usando uma conexão dial-up (discada), conecte a linha telefônica ao modem USB externo (opcional) e à tomada telefônica na parede antes de configurar a conexão à Internet. Caso esteja usando uma conexão DSL ou de modem a cabo/satélite, entre em contato com o seu provedor ou concessionária de serviço de telefone celular para obter instruções de configuração.

### Como configurar uma conexão sem fio

Antes de usar a sua conexão sem fio à Internet, é preciso conectar ao roteador sem fio. Para configurar a conexão a um roteador sem fio:

1. Salve e feche todos os arquivos e programas abertos.
2. Clique em **Iniciar**  → **Conectar a**.
3. Siga as instruções na tela para concluir a configuração.

## Como configurar o seu laptop Inspiron

### Como configurar sua conexão à Internet

Para configurar uma conexão à Internet com o atalho fornecido na área de trabalho para um provedor:

1. Salve e feche todos os arquivos e programas abertos.
2. Clique duas vezes no ícone do provedor na área de trabalho do Microsoft® Windows®.
3. Siga as instruções na tela para concluir a configuração.

Caso você não tenha um ícone de provedor em sua área de trabalho ou se quiser configurar uma conexão à Internet com um provedor diferente, execute as etapas na seção seguinte.

 **NOTA:** Caso não consiga conectar-se à Internet, mas tenha conseguido anteriormente, pode ser que o provedor esteja com uma interrupção do serviço. Entre em contato com o seu provedor para verificar o status do serviço, ou tente conectar-se novamente mais tarde.

 **NOTA:** Tenha as informações de seu provedor à mão. Caso você não tenha um provedor Internet, o assistente Conectar-se à Internet pode ajudá-lo a obter um.

1. Salve e feche todos os arquivos e programas abertos.
2. Clique em **Iniciar**  → **Painel de controle**.
3. Em **Rede e Internet**, clique em **Conectar-se à Internet**.

A janela **Conectar-se à Internet** é exibida.

4. Clique em **Banda larga (PPPoE)** ou **Dial-up**, dependendo de como você deseja se conectar:
  - a. Escolha **Banda larga** se usar conexão DSL, modem de satélite, modem de TV por cabo ou tecnologia sem fio Bluetooth®.
  - b. Escolha **Dial-up** se for usar um modem dial-up USB opcional ou ISDN.
-  **NOTA:** Caso não saiba que tipo de conexão deve selecionar, clique em **Ajude-me a escolher** ou entre em contato com o seu provedor.
5. Siga as instruções na tela e use as informações de configuração fornecidas pelo seu provedor Internet para concluir a configuração.



# Como usar o seu laptop Inspiron

O seu computador Inspiron 1318 tem vários indicadores, botões e recursos que fornecem informações num instante e atalhos que economizam o tempo necessário para a execução de tarefas comuns.

## Luzes de status do dispositivo

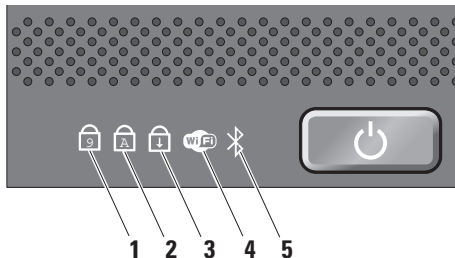
As luzes de status do dispositivo localizadas à esquerda do botão liga/desliga fornecem informações para as opções de comunicação sem fio e entrada de teclado.



- 1  **Luz do Num Lock** – Acende quando a função Num Lock (tecla **Num Lock**) está ativada.
- 2  **Luz do Caps Lock** – Acende quando a função de letras maiúsculas (tecla **Caps Lock**) está ativada.
- 3  **Luz do Scroll Lock** – Acende quando a função Scroll Lock está ativada.

- 4  **Luz de status do WiFi** – Acende quando a rede sem fio está ativada. Use a chave da rede sem fio localizada na parte dianteira, do lado direito do computador, para rapidamente ativar e desativar toda a comunicação sem fio.

**Como usar a chave da rede sem fio**

Para ligar a chave da rede sem fio, deslize-a, afastando-a da frente do computador até ouvir o clique de encaixe.



- Off (desligada)



- On (ligada)

- 5  **Luz de status Bluetooth® (opcional)** – Acende quando a tecnologia sem fio Bluetooth é ativada.

 **NOTA:** A placa com tecnologia sem fio Bluetooth é um recurso opcional.

Para desativar a comunicação sem fio Bluetooth, clique com o botão direito no ícone do bluetooth na área de notificação de sua área de trabalho e clique em **Disable Bluetooth Radio** (Desativar rádio Bluetooth) ou use a chave da rede sem fio.

## Recursos do lado direito

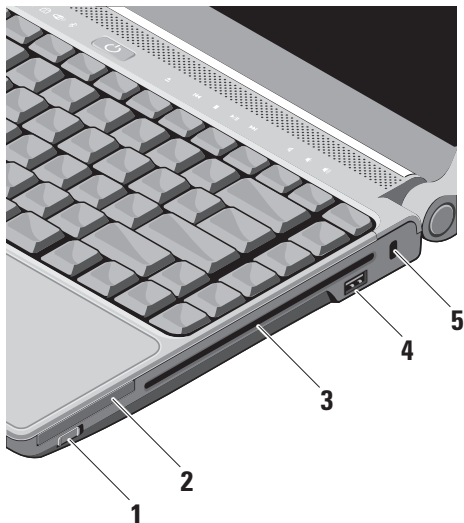

- 1  **Chave liga/desliga da rede sem fio** – Use esta chave para rapidamente ativar ou desativar todos os dispositivos de comunicação sem fio como placas WLAN e placas internas com a tecnologia sem fio Bluetooth.

A chave da rede sem fio pode estar na posição Off (desligada) quando o computador é enviado para você. Para ligar a chave da rede sem fio, deslize-a no sentido da frente para a traseira do computador até ouvir o clique de encaixe.





-  **NOTA:** Esta chave pode ser desativada através do Dell QuickSet ou da BIOS (programa de configuração do sistema).

2  **Slot de ExpressCard** – Suporta uma ExpressCard. O computador é fornecido com uma *tampa* plástica instalada no slot.

3 **Unidade óptica** – Toca ou grava CDs e DVDs somente do tamanho (12 cm) e formato padrão. Certifique-se de que o lado com impressão ou escrita está voltado para cima ao inserir os discos.

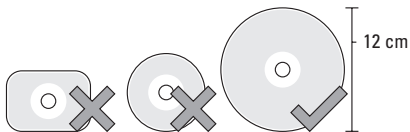
 **NOTA:** Não use discos de tamanho ou de formato não-padrão (inclusive mini-CDs e mini-DVDs) ou você danificará a unidade.







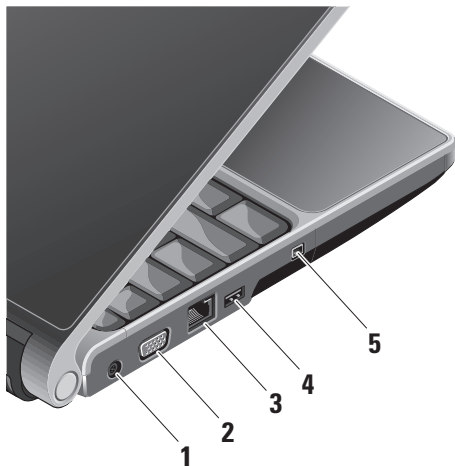

4  **Conector USB 2.0** – Conecta um dispositivo USB, como um mouse, teclado, impressora, unidade de disco externo ou tocador de MP3.

5 **Encaixe do cabo de segurança** – Usado para acoplar ao computador um dispositivo antifurto disponível no mercado.

 **NOTA:** Antes de adquirir um dispositivo antifurto, certifique-se de que ele funciona com o encaixe do cabo de segurança do seu computador.

## Recursos do lado esquerdo



- 1**  **Conector do adaptador CA** – Conecta-se ao adaptador CA para alimentar o computador e carregar a bateria quando o computador não está em uso.
- 2**  **Conector VGA** – Conecta-se a um monitor ou projetor.
- 3**  **Conector de rede** – Conecta o seu computador a uma rede ou dispositivo de banda larga, se você estiver usando um sinal de rede com fio.
- 4**  **Conector USB** – Conecta um dispositivo USB, como um mouse, teclado, impressora, unidade de disco externo ou tocador de MP3.
- 5**  **Conector IEEE 1394** – Conecta-se a dispositivos multimídia seriais de alta velocidade, como câmeras de vídeo digitais.



## Recursos da parte frontal

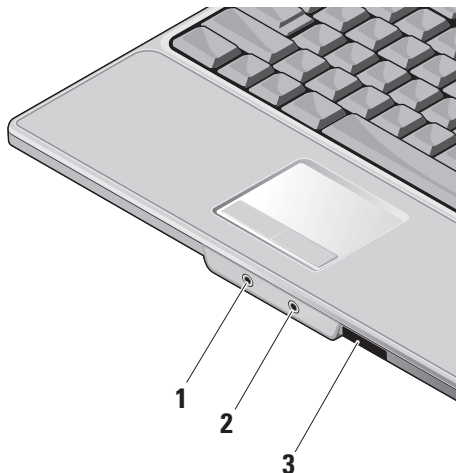

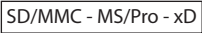
-  **Conector de saída de áudio/fone de ouvido** – Conecta um par de fones de ouvido, ou envia o sinal de áudio para um alto-falante energizado ou sistema de som.
-  **Conector de entrada de áudio/microfone** – Conecta-se a um microfone ou sinal de entrada para uso em programas de áudio.
-  **Leitor de cartão de mídia 8-em-1** – Proporciona uma maneira rápida e conveniente de visualizar e compartilhar fotos digitais, música, vídeos e documentos armazenados nas seguintes placas de memória:
  - Cartão de memória Secure Digital (SD)
  - Cartão SDHC (Secure Digital High Capacity)
  - Cartão Multi Media Card (MMC)
  - Memory Stick
  - Memory Stick PRO
  - Cartão xD-Picture (tipo - M e tipo - H)

## Recursos da base do computador e do teclado



**1 Touch pad** – Proporciona a funcionalidade de um mouse para mover o cursor, arrastar ou mover itens selecionados e clicar ao tocar em sua superfície.

**2 Botões do touch pad** – Proporciona as funções de clicar com os botões esquerdo e direito como aquelas em um mouse.

**3 Teclado** – As configurações deste teclado podem ser personalizadas com o uso do Dell QuickSet. Para obter mais informações, consulte o *Guia de tecnologia Dell*.

**4 Controles de mídia** – Controlam a reprodução de CD, DVD e mídia.

## Controles de mídia

Para usar os controles de mídia, toque levemente no símbolo e libere-o em seguida. O símbolo do controle brilhará por 2 segundos para confirmar a seleção e apagará em seguida.

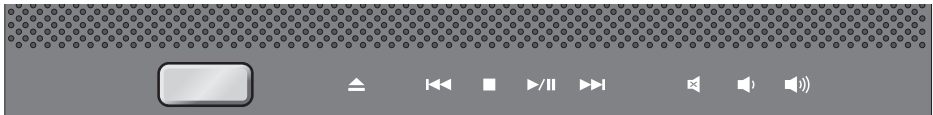

 Ejetar o disco

 Tocar a faixa ou capítulo anterior

 Parar

 Tocar ou pausar

 Tocar a faixa ou capítulo seguinte

 Eliminar o áudio

 Reduzir o volume

 Aumentar o volume

## Recursos do vídeo

O painel da tela comporta uma câmera opcional e microfones duplos que a acompanham.

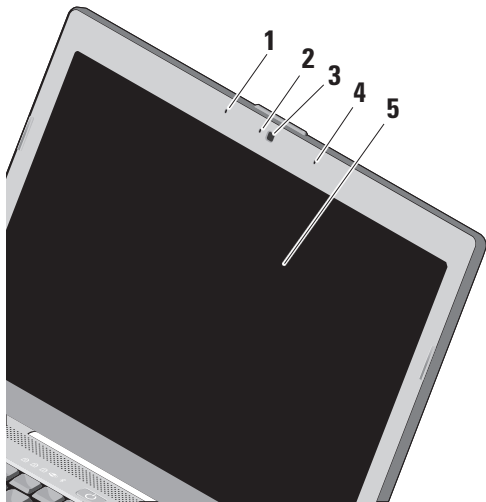

- 1 Microfone esquerdo de matriz digital (opcional)** – Combina com o microfone direito de matriz digital para proporcionar um som de alta qualidade em bate-papo com vídeo e na gravação de voz.
- 2 Indicador de atividade da câmera (opcional)** – Luz que indica quando a câmera está ligada ou desligada. Com base nas seleções feitas quando da compra do equipamento, o seu computador pode não ter uma câmera incluída.
- 3 Câmera (opcional)** – Câmera embutida para captura de vídeo, conferência e bate-papo. Com base nas seleções feitas quando da compra do equipamento, o seu computador pode não ter uma câmera incluída.
- 4 Microfone direito de matriz digital (opcional)** – Combina com o microfone esquerdo de matriz digital para proporcionar um som de alta qualidade em bate-papo com vídeo e na gravação de voz.
- 5 Tela** – A tela pode variar com base nas seleções feitas quando da compra do computador. Para obter mais informações sobre telas, consulte o *Guia de tecnologia Dell*.

## Como remover e recolocar a bateria

**⚠ ADVERTÊNCIA:** O uso de uma bateria incompatível pode aumentar o risco de incêndio ou explosão. Este computador deve ser usado apenas com uma bateria comprada da Dell. Não use as baterias de outros computadores.

**⚠ ADVERTÊNCIA:** Antes de remover a bateria, desligue o computador e remova os cabos externos (inclusive o adaptador CA).

Para remover a bateria:

1. Desligue o computador e vire-o com a parte de baixo para cima.
2. Deslize a trava de liberação da bateria até ouvir um clique de encaixe.
3. Deslize a bateria para fora do computador.

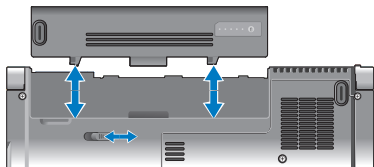

Para recolocar a bateria, deslize-a para dentro do compartimento até encaixá-la no lugar.

## Como usar a unidade óptica

- ➔ **AVISO:** Não use discos de tamanho ou de formato não-padrão (inclusive mini-CDs e mini-DVDs) ou você danificará a unidade.

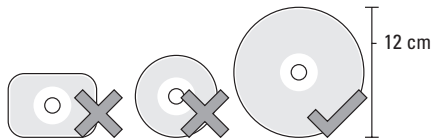

- ✍ **NOTA:** Não mova o computador quando estiver tocando ou gravando CDs e DVDs.

Coloque o disco no centro da abertura para disco, com a etiqueta voltada para cima e empurre gentilmente o disco na abertura. A unidade automaticamente puxará o disco e começará a ler o seu conteúdo.



- ⏏ Para ejetar um disco da unidade, toque levemente no controle ejetar. O controle piscará para confirmar uns poucos segundos antes de ejetar o disco.

## Recursos de software

 **NOTA:** Para obter mais informações sobre os recursos descritos nesta seção, consulte o *Guia de tecnologia Dell* em seu disco rígido ou no site de suporte da Dell em [support.dell.com](http://support.dell.com) (em Inglês).

### Produtividade e comunicação

É possível usar o computador para criar apresentações, livretos, cartões comemorativos, folhetos e planilhas. É possível também editar e exibir fotografias e imagens digitais. Verifique no pedido de compra o software fornecido com o computador.

Após conectar-se à Internet, é possível acessar sites na Web, configurar uma conta de e-mail, fazer o upload e o download de arquivos, e assim por diante.

### Entretenimento e multimídia

É possível usar o computador para assistir vídeos, jogar, criar os seus próprios CDs, ouvir música e estações de rádio na internet. A unidade óptica é compatível com múltiplos formatos de mídia, inclusive CDs e DVDs.

É possível fazer o download ou copiar arquivos de imagem e de vídeo de dispositivos portáteis, como câmeras digitais e telefones celulares. Aplicativos de software opcionais habilitam você a organizar e criar arquivos de música e vídeo que podem ser gravados em disco, salvos em dispositivos portáteis como tocadores de MP3 e dispositivos portáteis de entretenimento, ou tocados e exibidos diretamente em TVs, projetores e equipamentos de home theater conectados.

### Como personalizar a área de trabalho

É possível personalizar a área de trabalho de forma a alterar a aparência, a resolução, o papel de parede, a proteção de tela, etc. ao acessar a janela **Personalizar aparência e sons**.

## Como usar o seu laptop Inspiron

Para acessar a janela de propriedades do vídeo:

1. Clique com o botão direito em um espaço livre da área de trabalho.
2. Clique em **Personalizar** para abrir a janela **Personalizar aparência e sons** e aprender mais sobre as opções de personalização.

### Como personalizar as configurações de energia

Você pode usar as opções de energia no sistema operacional para definir as configurações de energia no computador. O Microsoft® Windows Vista® fornece três opções padrão:

- **Equilibrado** — Esta opção de energia oferece desempenho total quando este for necessário e economiza energia durante os períodos de inatividade.
- **Economia de energia** — Esta opção economiza energia do computador pela redução do desempenho do sistema para maximizar a vida útil do computador e pela redução da quantidade de energia consumida pelo computador ao longo de sua vida útil.

- **Alto desempenho** — Esta opção de energia fornece o mais alto nível de desempenho do sistema no computador pela adaptação da velocidade do processador para a sua atividade e pela maximização do desempenho do sistema.

### Como fazer cópia de segurança dos seus dados

É recomendável que você faça, periodicamente, cópias de segurança dos arquivos e pastas do seu computador. Para fazer a cópia de segurança dos arquivos:

1. Clique em **Iniciar**  → **Painel de controle** → **Sistema e manutenção** → **Welcome Center** → **Transferir arquivos e configurações**.
2. Clique em **Fazer backup de arquivos** ou **Fazer backup do computador**.
3. Clique na caixa de diálogo **Continuarem seu controle de conta de usuário** e siga as instruções no assistente Fazer backup de arquivos.



# Resolução de problemas

**⚠️ ADVERTÊNCIA:** Somente pessoal de manutenção treinado pode remover a tampa do computador. Consulte o *Manual de Serviço* no site de suporte da Dell em [support.dell.com](http://support.dell.com) (em Inglês) para obter instruções avançadas de manutenção e de solução de problemas.

Caso não consiga resolver o problema com o uso das orientações a seguir, consulte “Como usar ferramentas de suporte” na página 31 ou “Como entrar em contato com a Dell” na página 49.

## Problemas de rede

### Conexões sem fio

#### Se a conexão de rede for perdida —

A chave da rede sem fio pode estar desligada. Para ligar a chave da rede sem fio, deslize-a da traseira para a frente do computador até ouvir o clique de encaixe.



- Off (desligada)



- On (ligada)

O roteador sem fio está desconectado ou a comunicação sem fio foi desativada no computador.

- Verifique o roteador sem fio para assegurar que está ligado e conectado à fonte de dados (modem a cabo ou hub de rede).
- Restabeleça a conexão com o roteador sem fio:
  - a. Salve e feche todos os arquivos e programas abertos.
  - b. Clique em **Iniciar**  → **Conectar a**.
  - c. Siga as instruções na tela para concluir a configuração.

### Conexões com fio

**Se a conexão de rede for perdida** — O cabo de rede está solto ou danificado.

- Verifique o cabo para assegurar que está conectado e não está danificado.

A luz de integridade da conexão no conector de rede permite que você confirme se a conexão está funcionando e fornece informações sobre o seu status:

- Verde — Há uma boa conexão entre a rede de 10 Mbps e o computador.
- Laranja — Há uma boa conexão entre a rede de 100 Mbps e o computador.
- Amarela — Há uma boa conexão entre a rede de 1000 Mbps e o computador.
- Luz apagada — O computador não está detectando a conexão física com a rede.



**NOTA:** A luz de integridade da conexão no conector de rede destina-se somente à conexão com fio. A luz de integridade de conexão não fornece o status de conexões sem fio.

### Problemas de fornecimento de energia

**Se a luz de energia estiver apagada** — O computador está desligado ou não está recebendo energia.

- Recoloque o cabo de alimentação, tanto no conector de alimentação no computador como na tomada elétrica.
- Se o computador estiver conectado em uma régua de energia, verifique se a mesma está ligada e conectada a uma tomada elétrica. Retire temporariamente os dispositivos de proteção de energia, filtros de linha e extensões de cabos de alimentação para verificar se o computador liga de forma adequada.
- Certifique-se de que a tomada elétrica esteja funcionando, testando-a com outro dispositivo, como um abajur.

- Verifique as conexões de cabo para o adaptador CA. Se o adaptador CA tiver uma luz, certifique-se de que a luz está acesa.

**Se a luz de energia estiver branca fixa e o computador não estiver respondendo** —

A tela pode não estar conectada ou ligada. Certifique-se de que a tela está conectada corretamente e, em seguida, desligue-a e ligue-a novamente.

**Se a luz estiver branca piscante** —

O computador está no modo de espera. Pressione uma tecla do teclado, mova o ponteiro no touchpad ou um mouse conectado, ou pressione o botão liga/desliga para reiniciar a operação normal.

**Se a luz de energia estiver âmbar fixa** —

O computador tem um problema de energia ou um defeito de dispositivo interno. Para obter assistência entre em contato com a Dell, consulte “Como entrar em contato com a Dell” na página 49.

**Se a luz de energia estiver âmbar piscante** —

O computador está recebendo energia, mas um dispositivo pode ter alguma avaria ou estar instalado incorretamente. É possível que você precise remover e, em seguida, reinstalar os módulos de memória (para obter informações sobre como remover e recolocar módulos de memória, consulte o *Manual de Serviço* no site de suporte da Dell em [support.dell.com](http://support.dell.com) [em Inglês]).

**Se você se deparar com uma interferência que atrapalha a recepção em seu computador** —

Um sinal indesejado está criando interferência pela interrupção ou bloqueio de outros sinais. Algumas possíveis causas de interferência são:

- Cabos de extensão de energia, de teclado e de mouse.
- Muitos dispositivos conectados a um filtro de linha.
- Diversos filtros de linha conectados à mesma tomada elétrica.

### Problemas de memória

#### Se receber uma mensagem de memória insuficiente —

- Salve e feche todos os arquivos abertos e saia dos programas que você não estiver usando para ver se resolve o problema.
- Consulte a documentação do software para saber quais são os requisitos mínimos de memória. Se necessário, instale memória adicional (consulte o *Manual de Serviço* no site de suporte da Dell em **support.dell.com** [em Inglês]).
- Reinstale os módulos de memória (consulte o *Manual de Serviço* no site de suporte da Dell em **support.dell.com** [em Inglês]) para garantir que o computador esteja se comunicando sem problemas com a memória.

#### Se ocorrerem outros problemas de memória —

- Verifique se você está seguindo atentamente as orientações de instalação da memória (consulte o *Manual de Serviço* no site de suporte da Dell em **support.dell.com** [em Inglês]).
- Verifique se o módulo de memória é compatível com o computador. O seu computador oferece suporte à memória DDR2. Para obter mais informações sobre o tipo de memória compatível com o seu computador, consulte “Especificações básicas” na página 52.
- Execute o Dell Diagnostics (consulte “Dell Diagnostics” na página 34).
- Reinstale os módulos de memória (consulte o *Manual de Serviço* no site de suporte da Dell em **support.dell.com** [em Inglês]) para garantir que o computador esteja se comunicando sem problemas com a memória.

## Problemas de travamento e de software

**Se o computador não inicia** — Certifique-se de que o cabo de alimentação está firmemente conectado ao computador e à tomada elétrica.

**Se um programa pára de responder** — Feche o programa:

1. Pressione <Ctrl><Shift><Esc> simultaneamente.
2. Clique em **Aplicativos**.
3. Clique no programa que não está mais respondendo.
4. Clique em **Finalizar tarefa**.

**Se um programa trava repetidamente** — Consulte a documentação do software. Se necessário, desinstale e reinstale o programa.

 **NOTA:** As instruções de instalação do software estão geralmente na documentação ou em um CD.

**Se o computador pára de responder** —

 **AVISO:** Você poderá perder dados se não conseguir executar o procedimento de desligar o sistema operacional.

Desligue o computador. Se você não conseguir obter resposta pressionando uma tecla ou movendo o mouse, pressione e mantenha pressionado o botão liga/desliga durante, pelo menos, 8 a 10 segundos até desligar o computador. Em seguida, reinicie o computador.

**Programa criado para uma versão anterior do sistema operacional Microsoft® Windows®** — Execute o Assistente de compatibilidade de programa. O Assistente de compatibilidade configura um programa para funcionar em um ambiente semelhante a ambientes não-Windows Vista.

1. Clique em **Iniciar**  → **Painel de controle** → **Programas** → **Usar um programa mais antigo com esta versão do Windows**.
2. Na tela de boas-vindas, clique em **Avançar**.
3. Siga as instruções apresentadas na tela.

## Resolução de problemas

### **Se uma tela inteiramente azul aparece —**

Desligue o computador. Se você não conseguir obter resposta pressionando uma tecla ou movendo o ponteiro ou o mouse, mantenha pressionado o botão liga/desliga durante, pelo menos, 8 a 10 segundos até desligar o computador. Em seguida, reinicie o computador.

### **Se você tiver outros problemas de software —**

- Faça uma cópia de backup dos arquivos imediatamente.
- Utilize um programa de busca de vírus para verificar o disco rígido ou os CDs.
- Salve e feche os arquivos abertos, bem como os programas que também estiverem abertos e desligue o computador através do menu **Iniciar** .

- Consulte a documentação do software ou entre em contato com o fabricante para obter informações sobre solução de problemas:

- Verifique se o programa é compatível com o sistema operacional instalado no computador.
- Verifique se o computador atende aos requisitos mínimos de hardware necessários para executar o software. Consulte a documentação do software para obter informações.
- Certifique-se de que o programa esteja instalado e configurado corretamente.
- Verifique se os drivers de dispositivo não estão em conflito com o programa.
- Se necessário, desinstale e reinstale o programa.

# Como usar as ferramentas de suporte

## Dell Support Center

O Dell Support Center ajuda a localizar informações necessárias específicas a um serviço, suporte ou sistema. Para obter mais informações sobre o Dell Support Center e as ferramentas de suporte disponíveis, clique na guia **Services** (Serviços) em **support.dell.com** (em Inglês).



Clique no ícone  na barra de tarefas para executar o aplicativo. A página principal fornece links para o acesso a:

- Auto-ajuda (solução de problemas, segurança, desempenho do sistema, rede/Internet, backup/recuperação e Windows Vista)
- Alertas (alertas de suporte técnico relevantes para o seu computador)

- Assistência da Dell (suporte técnico com DellConnect™, serviços ao cliente, treinamento e tutoriais, ajuda em “como fazer” com Dell on Call e verificação on-line com PCCheckUp)
- Sobre o seu sistema (documentação do sistema, informações de garantia, informações do sistema, atualizações e acessórios)

A parte superior da página principal do Centro de suporte da Dell exibe o número do modelo do seu computador juntamente com sua etiqueta de serviço e o código de serviço expresso.

Para obter mais informações sobre o Dell Support Center, consulte o *Guia de tecnologia Dell* em seu disco rígido ou no site de suporte da Dell em **support.dell.com** (em Inglês).

### Mensagens do sistema

Se o computador apresentar um problema ou erro, poderá exibir uma mensagem do sistema que o ajudará a identificar a causa e a ação necessária para resolver o problema.

 **NOTA:** Se a mensagem recebida não estiver listada nos exemplos a seguir, consulte a documentação do sistema operacional ou do programa que estava em execução no momento em que a mensagem foi exibida. Ou consulte “Como entrar em contato com a Dell” na página 49 para obter assistência.

**Alert! Previous attempts at booting this system have failed at checkpoint [nnnn]. For help in resolving this problem, please note this checkpoint and contact Dell Technical Support** (Alerta! As tentativas anteriores de inicializar o sistema falharam no ponto de verificação [nnnn]. Para obter ajuda na resolução desse problema, anote esse ponto de verificação e entre em contato com o Suporte técnico da Dell) —

O computador não conseguiu concluir a rotina de inicialização três vezes consecutivas com o mesmo erro. Consulte “Como entrar em contato com a Dell” na página 49 para obter assistência.

**CMOS checksum error** (Erro da soma de verificação da CMOS) — Possível falha na placa-mãe ou bateria baixa do RTC. Substitua a bateria. Consulte o *Manual de Serviço* no site de suporte da Dell em **support.dell.com** (em Inglês) ou “Como entrar em contato com a Dell” na página 49 para obter assistência.

**CPU fan failure** (Falha no ventilador da CPU) — Ocorreu uma falha no ventilador da CPU. Substitua o ventilador da CPU. Consulte o *Manual de Serviço* no site de suporte da Dell em **support.dell.com** (em Inglês).

**Hard-disk drive failure** (Falha do disco rígido) — Possível falha da unidade de disco rígido durante o POST. Consulte “Como entrar em contato com a Dell” na página 49 para obter assistência.



**Hard-disk drive read failure** (Falha de leitura da unidade de disco rígido) — Possível falha da unidade de disco rígido durante o teste de inicialização da unidade. Consulte “Como entrar em contato com a Dell” na página 49 para obter assistência.

**Keyboard failure** (Falha no teclado) — Falha no teclado ou cabo do teclado solto.

**No boot device available** (Nenhum dispositivo de inicialização disponível) — Não há partição inicializável na unidade de disco rígido, o cabo da unidade de disco rígido está solto ou não há dispositivo inicializável.

- Se a unidade de disco rígido for o dispositivo de inicialização, certifique-se de que os cabos estejam conectados e de que a unidade esteja instalada corretamente e particionada como um dispositivo de inicialização.
- Entre na configuração do sistema e certifique-se de que as informações da seqüência de inicialização estão corretas (consulte o *Manual de Serviço* no site de suporte da Dell em [support.dell.com](http://support.dell.com) [em Inglês]).

**No timer tick interrupt** (Sem interrupção de marcação de tempo) — Um chip na placa do sistema pode estar com defeito ou pode ser uma falha da placa-mãe (consulte o *Manual de Serviço* no site de suporte da Dell em [support.dell.com](http://support.dell.com) [em Inglês]).

**USB over current error** (Erro de sobrecarga do dispositivo USB) — Desconecte o dispositivo USB. O dispositivo USB precisa de mais energia para funcionar corretamente. Use uma fonte de energia externa para conectar o dispositivo USB ou, se o dispositivo tiver dois cabos USB, para conectar a ambos.

**NOTICE - Hard Drive SELF MONITORING SYSTEM has reported that a parameter has exceeded its normal operating range. Dell recommends that you back up your data regularly. A parameter out of range may or may not indicate a potential hard drive problem** (AVISO - O SISTEMA DE AUTO-MONITORAMENTO da unidade de disco rígido reportou que um parâmetro ultrapassou

## Como usar as ferramentas de suporte

o seu intervalo de operação normal. A Dell recomenda que você faça regularmente um backup dos seus dados. Um parâmetro fora do intervalo pode indicar ou não um problema em potencial da unidade de disco rígido — Erro de S.M.A.R.T, possível falha da unidade de disco rígido. Este recurso pode ser ativado ou desativado na configuração do BIOS (consulte “Como entrar em contato com a Dell” na página 49 para obter assistência).

## Solucionador de problemas de hardware

Caso algum dispositivo não tenha sido detectado durante a configuração do sistema operacional ou tenha sido detectado, porém configurado incorretamente, é possível utilizar o **Solucionador de problemas de hardware** para solucionar o problema de incompatibilidade. Para iniciar o Solucionador de problemas de hardware proceda da seguinte forma:



1. Clique em **Iniciar**  → **Ajuda e suporte**.

2. Digite **solucionador de problemas de hardware** no campo de pesquisa e pressione <Enter> para iniciar a pesquisa.
3. Nos resultados da pesquisa, selecione a opção que melhor descreve o problema e prossiga com as etapas restantes da solução do problema.

## Dell Diagnostics

Se você tiver algum problema com o seu computador, execute as verificações mostradas em “Problemas de travamento e de software” na página 29 e execute o Dell Diagnostics antes de entrar em contato com a Dell para solicitar assistência técnica.

É recomendável que você imprima estes procedimentos antes de começar.

-  **AVISO:** O Dell Diagnostics só funciona em computadores Dell.
-  **NOTA:** A mídia *Drivers and Utilities* (Drivers e utilitários) é opcional e pode não ser fornecida com todos os computadores.

Consulte a seção de configuração do sistema no *Manual de Serviço* para examinar as informações de configuração do computador e certifique-se de que o dispositivo que deseja testar seja exibido no programa de configuração do sistema e está ativo.

Inicie o Dell Diagnostics a partir do disco rígido ou da mídia *Drivers and Utilities* (Drivers e utilitários).

### Como iniciar o Dell Diagnostics a partir do disco rígido

O Dell Diagnostics está localizado em uma partição oculta do utilitário de diagnóstico no disco rígido.

 **NOTA:** Se o computador não mostrar nenhuma imagem na tela, consulte “Como entrar em contato com a Dell” na página 49.

1. Certifique-se de que o computador está conectado a uma tomada elétrica que esteja funcionando corretamente.
2. Ligue (ou reinicie) o computador.



3. Quando o logotipo da DELL™ aparecer, pressione <F12> imediatamente. Selecione **Diagnostics** no menu de inicialização e pressione <Enter>.

 **NOTA:** Se esperar muito tempo e o logotipo do sistema operacional aparecer, aguarde até visualizar a área de trabalho do Microsoft® Windows®. Em seguida, desligue o computador e tente novamente.

 **NOTA:** Se você receber uma mensagem dizendo que não foi encontrada nenhuma partição do utilitário de diagnóstico, execute o Dell Diagnostics a partir da mídia *Drivers and Utilities* (Drivers e utilitários).

4. Pressione qualquer tecla para iniciar o Dell Diagnostics a partir da partição do utilitário de diagnóstico no disco rígido.

### Como iniciar o Dell Diagnostics a partir da mídia *Drivers and Utilities* (Drivers e utilitários)

1. Insira a mídia *Drivers and Utilities* (Drivers e utilitários).
2. Desligue o computador e reinicie-o. Quando o logotipo da DELL aparecer, pressione <F12> imediatamente.  
 **NOTA:** Se esperar muito tempo e o logotipo do sistema operacional aparecer, aguarde até visualizar a área de trabalho do Microsoft® Windows®. Em seguida, desligue o computador e tente novamente.  
 **NOTA:** As etapas a seguir alteram a seqüência de inicialização somente uma vez. Na próxima inicialização, o computador inicializará de acordo com os dispositivos especificados no programa de configuração do sistema.
3. Quando a lista de dispositivos de inicialização aparecer, realce **CD/DVD/CD-RW** e pressione <Enter>.

4. Escolha a opção **Boot from CD-ROM** (Inicializar a partir do CD-ROM) no menu que será mostrado e pressione <Enter>.
5. Digite 1 para abrir o menu do CD e pressione <Enter> para prosseguir.
6. Selecione **Run the 32 Bit Dell Diagnostics** (Executar o Dell Diagnostics em 32 bits) na lista numerada. Se houver várias versões na lista, selecione a versão adequada para sua plataforma.
7. Quando o **Main Menu** (Menu principal) do Dell Diagnostics aparecer, selecione o teste a ser executado.

# Como restaurar o sistema operacional

É possível restaurar o sistema operacional nas seguintes maneiras:

- O recurso de restauração do sistema permite que o computador retorne a um estado anterior sem afetar arquivos de dados. Use o recurso de restauração do sistema como a primeira solução para restaurar o sistema operacional e preservar os arquivos de dados.
- Dell Factory Image Restore retorna o disco rígido ao estado operacional em que se encontrava quando da compra do computador. Os dois procedimentos excluem de forma permanente todos os dados do disco rígido e removem quaisquer aplicativos instalados após o recebimento do computador. Use o Dell Factory Image Restore somente se o recurso de restauração do sistema não resolver o problema do sistema operacional.
- Caso tenha recebido um disco do sistema operacional com o computador, use-o para restaurar o sistema operacional. Entretanto, usar o disco do sistema operacional também exclui todos os dados do disco rígido. Use o disco somente se o recurso de restauração do sistema não resolver o problema do sistema operacional.

## Restauração do sistema

Os sistemas operacionais Windows oferecem uma opção de restauração do sistema que permite ao computador retornar a um estado anterior (sem afetar arquivos de dados) se as alterações de hardware, software ou de configurações do sistema deixaram o computador em um estado operacional indesejável. Quaisquer alterações que o recurso da restauração do sistema faça no computador são completamente reversíveis.

## Como restaurar o sistema operacional

➔ **AVISO:** Faça backups regulares dos arquivos de dados. O recurso de restauração do sistema não monitora os arquivos de dados nem os recupera.

✍ **NOTA:** Os procedimentos neste documento foram escritos para o modo de exibição padrão do Windows e, portanto, podem não se aplicar se o computador Dell™ estiver definido com o modo de exibição clássico do Windows.

### Como iniciar a restauração do sistema

1. Clique em **Iniciar** .
2. Na caixa **Iniciar pesquisa**, digite *Restauração do sistema* e pressione <Enter>.

✍ **NOTA:** A janela **Controle de conta de usuário** pode ser exibida. Se você for um administrador do computador, clique em **Continuar**; caso contrário, entre em contato com o administrador para continuar com a ação desejada.

3. Clique em **Avançar** e siga os prompts restantes da tela.

Se a Restauração do sistema não resolver o problema, você poderá desfazer a última restauração.

### Como desfazer a última restauração do sistema

✍ **NOTA:** Antes de desfazer a última restauração do sistema, salve e feche todos os arquivos e programas que estiverem abertos. Não altere, não abra nem exclua nenhum arquivo ou programa enquanto a restauração do sistema não for concluída.

1. Clique em **Iniciar** .
2. Na caixa **Iniciar pesquisa**, digite *Restauração do sistema* e pressione <Enter>.
3. Clique em **Desfazer a última restauração** e clique em **Avançar**.

## Dell Factory Image Restore

➡ **AVISO:** O uso do Dell Factory Image Restore exclui de forma permanente todos os dados do disco rígido e remove quaisquer programas ou drivers instalados após o recebimento do computador. Se possível, faça um backup dos dados antes de usar estas opções. Use o Dell Factory Image Restore somente se o recurso de restauração do sistema não resolver o problema do sistema operacional.

📌 **NOTA:** O Dell Factory Image Restore pode não estar disponível em certos países ou em certos computadores.

Use o Dell Factory Image Restore somente como o último método para restaurar o sistema operacional. Estas opções restauram o disco rígido ao estado operacional em que se encontrava quando da compra do computador. Quaisquer programas ou arquivos adicionados desde o recebimento do computador—inclusive arquivos de dados—são permanentemente

excluídos do disco rígido. Os arquivos de dados incluem os documentos, planilhas, mensagens de e-mail, fotografias digitais, arquivos de música, etc. Se possível, faça um backup de todos os dados antes de usar o Factory Image Restore.

### Dell Factory Image Restore

1. Ligue o computador. Quando aparecer o logótipo da Dell, pressione <F8> várias vezes para aceder à janela de **Opções de arranque avançadas do Vista**.
2. Selecione **Reparar o computador**.
3. A janela **Opções de recuperação do sistema** é exibida.
4. Selecione um layout de teclado e clique em **Avançar**.
5. Para ter acesso às opções de recuperação, você deve fazer login como um usuário local. Para ter acesso ao prompt de comando, digite `administrador` no campo **Nome de usuário** e, em seguida, clique em **OK**.

### 6. Clique em **Dell Factory Image Restore**.

A tela de boas-vindas do **Dell Factory Image Restore** é exibida.

 **NOTA:** Dependendo da sua configuração, pode ser preciso selecionar **Dell Factory Tools** e, em seguida, **Dell Factory Image Restore**.

### 7. Clique em **Avançar**. A tela **Confirmar exclusão de dados** é exibida.

 **AVISO:** Caso não queira prosseguir com o Factory Image Restore, clique em **Cancelar**.

### 8. Clique na caixa de seleção para confirmar se deseja continuar com a reformatação do disco rígido e com a restauração do software do sistema para o padrão de fábrica e, em seguida, clique em **Avançar**.

O processo de restauração começa e pode demorar de cinco a nove minutos para ser concluído. Uma mensagem é exibida quando o sistema operacional e os demais aplicativos tiverem sido restaurados para o padrão de fábrica.

### 9. Clique em **Concluir** para reiniciar o sistema.

## Reinstalação do sistema operacional

### Antes de começar

Se você estiver considerando a reinstalação do sistema operacional Windows para corrigir um problema com um driver instalado recentemente, tente usar primeiro o recurso de reversão de driver de dispositivo do Windows. Se o recurso de reversão de instalação de driver de dispositivo não resolver o problema, use o recurso de Restauração do sistema para retornar o sistema operacional ao estado em que se encontrava antes da instalação do novo driver. Consulte “Como usar o recurso Restauração do sistema do Microsoft Windows” na página 37.

 **AVISO:** Antes de executar a instalação, faça um backup de todos os arquivos de dados do seu disco rígido principal. Em configurações convencionais de disco rígido, a unidade principal é a primeira unidade detectada pelo computador.



Para reinstalar o Windows, são necessários os seguintes itens:

- Mídia do *sistema operacional da Dell*
- Mídia *Drivers and Utilities* (Drivers e utilitários) da Dell

 **NOTA:** A mídia *Drivers and Utilities* (Drivers e utilitários) da Dell contém drivers que foram instalados na fábrica durante a montagem do computador. Use a mídia *Drivers and Utilities* (Drivers e utilitários) da Dell para carregar qualquer driver necessário. Dependendo da região na qual o computador foi adquirido, ou se as mídias foram solicitadas, a mídia *Drivers and Utilities* (Drivers e utilitários) da Dell e a mídia do *sistema operacional* podem não ter sido fornecidas com o seu computador.

### Como reinstalar o Windows Vista

O processo de reinstalação pode demorar de uma a duas horas para ser concluído. Após a reinstalação do sistema operacional, você precisa também reinstalar os drivers de dispositivos, o programa de proteção contra vírus e outros softwares.

1. Salve e feche todos os arquivos abertos e saia de todos os programas abertos.
2. Insira a mídia do *sistema operacional*.
3. Clique em **Sair** se a mensagem **Instalar o Windows** for exibida.
4. Reinicie o computador.
5. Quando o logotipo da DELL aparecer, pressione <F12> imediatamente.

 **NOTA:** Se esperar muito tempo e o logotipo do sistema operacional aparecer, aguarde até visualizar a área de trabalho do Microsoft® Windows®. Em seguida, desligue o computador e tente novamente.

 **NOTA:** As etapas a seguir alteram a seqüência de inicialização somente uma vez. Na próxima inicialização, o computador inicializará de acordo com os dispositivos especificados no programa de configuração do sistema.

## Como restaurar o sistema operacional

6. Quando a lista de dispositivos de inicialização aparecer, realce **CD/DVD/CD-RW Drive** (Unidade de CD/DVD/CD-RW) e pressione <Enter>.
7. Pressione qualquer tecla para **Inicializar a partir do CD-ROM**. Siga as instruções na tela para concluir a instalação.

## Como obter ajuda

Se você tiver algum problema com o seu computador, pode completar as etapas a seguir para diagnosticar e resolver o problema:

1. Consulte “Como solucionar problemas” na página 25 para obter as informações e procedimentos que dizem respeito ao problema apresentado pelo computador.
2. Consulte “Dell Diagnostics” na página 34 para conhecer os procedimentos de como executar o Dell Diagnostics.
3. Preencha a “lista de verificação de diagnósticos” na página 48.
4. Use o abrangente conjunto de serviços on-line da Dell, disponível no site de suporte da empresa (**support.dell.com** [em Inglês]), para obter ajuda sobre procedimentos de instalação e solução de problemas. Consulte “Serviços on-line” na página 44 para obter uma lista mais abrangente do suporte on-line da Dell.

5. Se os procedimentos descritos acima não resolverem o problema, consulte “Como entrar em contato com a Dell” na página 49.

 **NOTA:** Ligue para o suporte da Dell de um telefone próximo ao computador, para que a equipe de suporte possa ajudá-lo nos procedimentos necessários.

 **NOTA:** O sistema de Código de serviço expresso da Dell pode não estar disponível em todos os países.

Quando solicitado pelo sistema telefônico automático da Dell, digite seu código de serviço expresso para encaminhar a chamada diretamente à equipe de suporte adequada. Se você não tiver um código de serviço expresso, abra a pasta **Dell Accessories** (Acessórios da Dell), clique duas vezes no ícone **Express Service Code** (Código de serviço expresso) e siga as instruções.

## Como obter ajuda

 **NOTA:** Alguns dos serviços a seguir nem sempre estão disponíveis em todas as localidades fora dos Estados Unidos. Entre em contato com o representante local da Dell para obter informações sobre disponibilidade.

## Suporte técnico e serviços ao cliente

O serviço de suporte da Dell está disponível para responder às suas dúvidas sobre o hardware da Dell. Nossa equipe de suporte usa diagnósticos baseados em computador para responder às suas perguntas com rapidez e exatidão.

Para entrar em contato com o serviço de suporte da Dell, consulte “Antes de telefonar” na página 47 e as informações de contato em sua região ou visite [support.dell.com](http://support.dell.com) (em Inglês).

## DellConnect™

O DellConnect é uma ferramenta simples de acesso on-line que permite a um associado do serviço e suporte da Dell acessar o seu computador através de uma conexão em banda larga, diagnosticar o seu problema e repará-lo sob sua supervisão. Para obter mais informações, visite [support.dell.com](http://support.dell.com) (em Inglês) e clique em **DellConnect**.

## Serviços on-line

Você pode conhecer mais sobre os produtos e serviços da Dell nos seguintes sites da Web:

- [www.dell.com](http://www.dell.com) (em Inglês)
- [www.dell.com/ap](http://www.dell.com/ap) (somente para países da Ásia e do Pacífico)
- [www.dell.com/jp](http://www.dell.com/jp) (somente para o Japão)
- [www.euro.dell.com](http://www.euro.dell.com) (somente para a Europa)
- [www.dell.com/la](http://www.dell.com/la) (países da América Latina e do Caribe)
- [www.dell.ca](http://www.dell.ca) (somente para o Canadá)

Você pode acessar o suporte da Dell através dos seguintes sites da Web e endereços de e-mail:

Sites na Web de suporte da Dell

- **support.dell.com** (em Inglês)
- **support.jp.dell.com** (somente para o Japão)
- **support.euro.dell.com** (somente para a Europa)

Endereços de e-mail de suporte da Dell

- **mobile\_support@us.dell.com**
- **support@us.dell.com**
- **la-techsupport@dell.com** (somente para países da América Latina e do Caribe)
- **apsupport@dell.com** (somente para países da Ásia e do Pacífico)

Endereços de e-mail de marketing e vendas da Dell

- **apmarketing@dell.com** (somente para países da Ásia e do Pacífico)
- **sales\_canada@dell.com** (somente para o Canadá)

FTP (File Transfer Protocol [protocolo de transferência de arquivos]) anônimo

- **ftp.dell.com**

Faça login como usuário: `anonymous` e use seu endereço de e-mail como senha.

## Serviço AutoTech

O serviço de suporte automatizado da Dell, AutoTech, fornece respostas gravadas às perguntas mais frequentes feitas por clientes da Dell sobre seus computadores portáteis e de mesa. Ao ligar para esse serviço, use um telefone de teclas (multifrequencial) para selecionar os assuntos relacionados às suas perguntas. Para obter instruções sobre como ter acesso ao número de telefone para chamadas de sua região, consulte “Como entrar em contato com a Dell” na página 49.

## Como obter ajuda

### Serviço automático de status de pedidos

Para verificar o status de qualquer produto da Dell que você tenha encomendado, vá até o site **support.dell.com** (em Inglês), ou ligue para o serviço automático de status de pedidos. Uma gravação solicitará as informações necessárias para localizar seu pedido e fornecer um relatório sobre ele. Para obter o número de telefone para chamadas de sua região, consulte “Como entrar em contato com a Dell” na página 49 para consultar sobre problemas com o seu pedido.

Se houver algum problema com seu pedido, como peças ausentes, peças incorretas ou faturamento errado, entre em contato com o Atendimento ao cliente da Dell. Quando você ligar, tenha a fatura ou a nota de expedição à mão. Para obter o número de telefone para chamadas de sua região, consulte “Como entrar em contato com a Dell” na página 49.

### Informações sobre produtos

Se você precisar de informações sobre outros produtos disponíveis na Dell ou se desejar fazer um pedido, visite o site da Dell em **www.dell.com** (em Inglês). Para obter o número do telefone para falar com um especialista de vendas, consulte “Como entrar em contato com a Dell” na página 49.

### Como devolver itens em garantia para reparo ou crédito

Prepare todos os itens que estão sendo devolvidos, para reparo ou reembolso, da seguinte forma:

1. Ligue para a Dell para obter um número de RMA (Return Material Authorization; autorização de retorno de material) e escreva-o de forma bem visível na parte externa da caixa.

2. Para obter o número de telefone para chamadas de sua região, consulte “Como entrar em contato com a Dell” na página 49.
3. Inclua uma cópia da fatura e uma carta descrevendo o motivo da devolução.
4. Inclua também uma cópia da Lista de verificação de diagnóstico (consulte “Lista de verificação de diagnósticos” na página 48), indicando os testes que você executou e as mensagens de erro do programa Dell Diagnostics (consulte “Dell Diagnostics” na página 34).
5. Inclua todos os acessórios dos itens que estão sendo devolvidos (cabos de alimentação, software, manuais, etc.), em caso de devolução para recebimento de reembolso.
6. Embale o equipamento a ser devolvido nos materiais de embalagem originais (ou equivalentes).
7. Você será responsável pelo pagamento das despesas de transporte. Você também será responsável pelo seguro dos produtos devolvidos e assumirá o risco de perda durante o transporte até a Dell. Não serão aceitos pacotes com pagamento no destino.
8. As devoluções que não atenderem a qualquer um dos requisitos citados anteriormente serão recusadas no setor de recebimento da Dell e devolvidas ao cliente.

## Antes de telefonar



**NOTA:** Quando você ligar, tenha o código de serviço expresso à mão. Esse código ajuda o sistema telefônico de suporte automático da Dell a direcionar sua chamada com mais eficiência. Você pode também ser solicitado a informar a sua etiqueta de serviço (localizada na parte traseira ou inferior do computador).

## Como obter ajuda

Lembre-se de preencher a Lista de verificação de diagnósticos a seguir. Se possível, ligue o computador antes de entrar em contato com a Dell e faça essa chamada de um telefone próximo ao computador. Você poderá ser solicitado a digitar alguns comandos no teclado, fornecer informações detalhadas durante as operações ou tentar outras opções de solução de problemas que só podem ser executadas no próprio computador. Tenha a documentação do computador disponível.

### Lista de verificação de diagnósticos

- Nome:
- Data:
- Endereço:
- Telefone:
- Etiqueta de serviço (código de barras na parte traseira ou inferior do computador):
- Código de serviço expresso:

- Número de RMA (Return Material Authorization; autorização de retorno de material) (se fornecido pelo técnico do suporte da Dell):
- Sistema operacional e versão:
- Dispositivos:
- Placas de expansão:
- Você está conectado a uma rede? Sim/Não
- Rede, versão e adaptador de rede:
- Programas e versões:

Consulte a documentação do sistema operacional para determinar o conteúdo dos arquivos de inicialização do computador. Se o computador estiver conectado a uma impressora, imprima cada arquivo. Caso contrário, anote o conteúdo de cada arquivo antes de ligar para a Dell.

- Mensagem de erro, código de bipe ou código de diagnóstico:
- Descrição do problema e dos procedimentos que você executou para solucioná-lo:



## Como entrar em contato com a Dell

Para clientes nos EUA, ligue para 800-WWW-DELL (800-999-3355).



**NOTA:** Se você não tiver uma conexão à Internet, poderá encontrar as informações de contato na nota fiscal de compra, na guia de remessa, na fatura ou no catálogo de produtos da Dell.

A Dell oferece diversas opções de suporte e serviço on-line e por telefone. A disponibilidade pode variar em função do país e do produto, e alguns serviços podem não estar disponíveis em sua área.

Para entrar em contato com as áreas de vendas, suporte técnico ou serviços ao cliente da Dell:

1. Visite o site **support.dell.com** (em Inglês).
2. Verifique o seu país ou região no menu suspenso **Choose A Country/Region** (Escolha um país/região) na parte inferior da página.
3. Clique em **Contact Us** (Fale conosco) à esquerda da página.

4. Selecione o link de serviço ou suporte adequado com base na sua necessidade.
5. Escolha o método de entrar em contato com a Dell que é mais conveniente para você.

# Como obter mais informações e recursos

## Se você precisar:

---

reinstalar o sistema operacional.

executar um programa de diagnóstico do seu computador, reinstalar o NSS (Notebook System Software [software do sistema do laptop]) ou atualizar drivers do seu computador e arquivos Leia-me.

---

aprender mais sobre o sistema operacional, manutenção de periféricos, RAID, Internet, Bluetooth®, rede e e-mail.

---

aprimorar o computador com memória nova ou adicional, ou uma nova unidade de disco rígido. Reinstalar ou substituir uma peça gasta ou defeituosa.

## Consulte:

---

a mídia do sistema operacional.

---

a mídia *Drivers and Utilities* (Drivers e utilitários).



**NOTA:** As atualizações de drivers e de documentação podem ser encontradas no site de suporte da Dell™ em **support.dell.com** (em Inglês).

---

o *Guia de tecnologia Dell* instalado na unidade de disco rígido.

---

o *Manual de Serviço* no site de suporte da Dell em **support.dell.com** (em Inglês).



**NOTA:** Em alguns países, a abertura e a substituição de peças do computador podem invalidar a sua garantia. Verifique as políticas de garantia e de devolução antes de trabalhar na parte interna do computador.

---

**Se você precisar:**

encontrar informações sobre as melhores práticas de segurança para o computador.  
examinar as informações de garantia, termos e condições (apenas para os EUA), instruções de segurança, informações normativas, informações sobre ergonomia e o contrato de licença do usuário final.

encontrar a etiqueta do serviço/código de serviço expresso — Você deve usar a etiqueta de serviço para identificar o computador em **support.dell.com** (em Inglês) ou para entrar em contato com o suporte técnico.

localizar drivers e downloads.  
acessar suporte técnico e ajuda do produto.  
verificar o status do pedido de novas compras.  
encontrar soluções e respostas para questões comuns.  
localizar informações de atualizações mais recentes sobre as alterações técnicas do computador ou material de referência técnica avançada para técnicos ou usuários experientes.

**Consulte:**

os documentos de segurança e normativos fornecidos com o computador, além da página principal de Conformidade normativa em: **www.dell.com/regulatory\_compliance**.

a parte traseira ou inferior do computador.

o site de suporte da Dell™ em **support.dell.com** (em Inglês).



# Especificações básicas

## Modelo do sistema

---

Dell Inspiron 1318

Esta seção fornece informações básicas que são necessárias ao instalar, atualizar drivers e aprimorar o seu computador.

 **NOTA:** As ofertas podem variar por região. Para obter mais informações relativas à configuração do seu computador, clique em **Iniciar**  → **Ajuda e suporte** e selecione a opção para exibir as informações sobre o computador.

## Processador

---

Tipos	Intel® Core™ 2 Duo Intel® Celeron® Intel® Celeron® Dual-Core Intel® Pentium™ Dual-Core
Cache L2	512 KB, 1 MB, 2 MB ou 4 MB por núcleo
Frequência do barramento externo	533 MHz, 667 MHz ou 800 MHz

## Express Card

---

Controlador de ExpressCard	Mobile Intel Express (GM 965 ou PM 965)
Conector de ExpressCard	um slot de ExpressCard (54 mm)

**Express Card**

Placas suportadas	ExpressCard/34 (34 mm) ExpressCard/54 (54 mm) 1,5 V e 3,3 V
Tamanho do conector de ExpressCard	26 pinos

**Memória**

Conectores	dois soquetes SODIMM acessíveis internamente
Capacidades	512 MB, 1 GB e 2 GB
Tipo de memória	SODIMM DDR2 de 667 MHz e 800 MHz
Configuração possível de memória	1 GB, 1,5 GB, 2 GB, 3 GB, 4 GB



**NOTA:** Para obter instruções sobre como aumentar a memória, consulte o *Manual de Serviço* no site de suporte da Dell em [support.dell.com](http://support.dell.com) (em Inglês).

**Informações do computador**

Chipset do sistema	Mobile Intel Express (GM 965 ou PM 965)
Largura do barramento de dados	64 bits
Largura do barramento DRAM	barramentos dual-channel de 64 bits (2)
Largura do barramento de endereços do processador	32 bits
EPROM de flash	2 MB
Barramento gráfico	PCI-E X16
Barramento PCI	32 bits

## Especificações básicas

### Comunicações

---

Tipo de modem	Modem V.92 56K USB externo
Controlador do modem	Hardware modem
Interface do modem	Universal Serial Bus (USB)
Adaptador de rede	Rede local Ethernet 10/100/1000 na placa de sistema
Comunicação sem fio	WLAN, (Mini-Card), tecnologia sem fio Bluetooth® internas

### Vídeo

---

Tipo de vídeo	integrado na placa do sistema
Controlador de vídeo	Intel 965 GM

### Vídeo

---

Memória de vídeo	até 384 MB de memória do sistema
Interface LCD	LVDS
Tipo de vídeo	placa de vídeo discreta
Controlador de vídeo	nVIDIA GeForce 8400M GS
Memória de vídeo	128 MB GeForce 8400M GS
Interface LCD	LVDS

### Câmera (opcional)

---

Pixel	2,0 megapixel
Resolução de vídeo	320 x 240 ~1600 x 1200 (640 x 480 a 30 qps)
Ângulo de visão diagonal	66°

**Áudio**

Tipo de áudio	High Definition Audio, 2 canais
Controlador de áudio	IDT STAC9228
Conversão estéreo	24 bits (analógico para digital e digital para analógico)
Interface interna	Intel High-Definition Audio
Interface externa	conector de microfone, conector para fones de ouvido/alto-falantes estéreo
Alto-falante	dois alto-falantes de 4 ohms
Amplificador de alto-falante interno	2 W por canal em 4 ohms

**Áudio**

Controles de volume	menus de programa, botões do controle de mídia
---------------------	--

**Portas e conectores**

Áudio	conector de microfone, um conector para fone de ouvido/alto-falantes estéreo
IEEE 1394a	conector serial de 4 pinos
Mini-Card	um slot Mini-Card tipo IIIA
Adaptador de rede	porta RJ-45
USB	dois conectores de 4 pinos compatíveis com USB 2.0
Vídeo	conector de 15 furos

## Especificações básicas

### Tela

---

Tipe (TrueLife)	WXGA de 13,3 pol TrueLife
<i>Dimensões:</i>	
Altura	286,08 mm (11,26 pol)
Largura	178,8 mm (7,03 pol)
Diagonal	337,8 mm (13,29 pol)
Resolução máxima	1280 x 800
Taxa de renovação	60 Hz
Ângulo de operação	0° (fechado) a 140°
Luminância	200 mín. 220 típ. cd/m <sup>2</sup> (CCFL, média de 5 pontos)

### Tela

---

<i>Ângulos de visualização:</i>	
Horizontal	±40° (CCFL) mín.
Vertical	+15°/-30° (CCFL) mín.
Tamanho do pixel	0,2235 mm
Controles	o brilho pode ser controlado pelos atalhos de teclado (consulte o <i>Guia de tecnologia Dell</i> para obter mais informações.)

### Teclado

---

Número de teclas	86/103 (EUA e Canadá); 87/104 (Europa); 90/107 (Japão)
Layout	QWERTY/AZERTY/Kanji



**Touchpad**

resolução X/Y (modo gráfico de tabela)	240 cpp
<i>Tamanho:</i>	
Largura	63,1 mm (2,48 pol) - área de sensor ativo
Altura	37,1 mm (1,46 pol) - retângulo

**Bateria**

Tipo	“inteligente” de íons de lítio com 4 células/6 células/9 células
Profundidade	64,2 mm (2,52 pol) (9 células) 51,6 mm (2,03 pol) (4, 6 células)

**Bateria**

Altura	41,9 mm (1,64 pol) (9 células) 29,5 mm (1,16 pol) (4/6 células)
Largura	276,5 mm (10,8 pol) (9 células) 206,4 mm (8,12 pol) (4/6 células)
Peso	0,53 kg (1,17 lb) (9 células) 0,37 kg (0,82 lb) (6 células) 0,26 kg (0,57 lb) (4 células)
Tensão	11,1 VCC (6, 9 células) 14,8 VCC (4 células)
Tempo para carregar (aproximado): Computador desligado	4 horas

## Especificações básicas

### Bateria

---

Tempo de operação	O tempo de operação da bateria varia conforme as condições de operação e esse valor pode ser reduzido significativamente sob certas condições de uso intenso de energia. Consulte o <i>Guia de tecnologia Dell</i> para obter mais informações.
Vida útil (aproximada)	300 ciclos de descarga/carga
<i>Faixa de temperatura:</i>	
Operação	0 °C a 35 °C (32 °F a 95 °F)
Armazenamento	-40 °C a 65 °C (-40 °F a 149 °F)

### Bateria

---

Bateria de célula tipo moeda	CR-2032
------------------------------	---------

### Adaptador CA

---

Tensão de entrada	100–240 VCA
Corrente de entrada (máxima)	1,5 A/1,6 A
Frequência de entrada	50–60 Hz
Potência de saída	65 W ou 90 W
Corrente de saída (90 W)	5,62 A (máxima a pulso de 4 segundos) 4,62 A (contínua)

**Adaptador CA**

Corrente de saída (65 W) 3,9 A (máxima a pulso de 4 segundos)  
3,34 A (contínua)

Tensão nominal de saída 19,5 +/- 1 VCC

*Dimensões:*

65 W

Altura 29,0 mm (1,14 pol)

Largura 46,2 mm (1,83 pol)

Profundidade 107,0 mm (4,21 pol)

Peso (com cabos) 0,25 kg (0,55 lb)

**Adaptador CA**

90 W (série D)

Altura 34,2 mm (1,35 pol)

Largura 60,8 mm (2,39 pol)

Profundidade 153,42 mm (6,04 pol)

Peso (com cabos) 0,46 kg (1,01 lb)

*Faixa de temperatura*

Operação 0 °C a 35 °C (32 °F a 95 °F)

Armazenamento -40 °C a 65 °C  
(-40 °F a 149 °F)

## Especificações básicas

### Físico

---

Altura	25,4 mm a 38,37 mm (1 pol a 1,51 pol)
Largura	318 mm (12,55 pol)
Profundidade	238 mm (9,37 pol)
Peso (com bateria de 4 células):	
Configurável para menos de	2,14 kg (4,72 lb)

### Ambiente do computador

---

#### *Faixa de temperatura:*

Operação	0 °C a 35 °C (32 °F a 95 °F)
Armazenamento	-40 °C a 65 °C (-40 °F a 149 °F)

### Ambiente do computador

---

#### *Umidade relativa (máxima):*

Operação	10% a 90% (sem condensação)
Armazenamento	5% a 95% (sem condensação)

Vibração máxima (usando um espectro de vibração aleatória que simula o ambiente do usuário):

Operação	0,66 G RMS
Armazenamento	1,3 G RMS

Choque máximo (medido com disco rígido em operação e um pulso de meia senóide de 2 ms):

Operação	110 G
Armazenamento	163 G

**Ambiente do computador**

---

Altitude (máxima):

Operação	-15,2 a 3048 m (-50 a 10.000 pés)
Armazenamento	-15,2 a 10.668 m (-50 a 35.000 pés)
Nível de poluente aerotransportado	G2 ou inferior como definido pela ISA-S71.04-1985

# Índice remissivo

- A**
- adaptador CA
    - tamanho e peso **59**
  - ajuda
    - como obter assistência e suporte **43**
- B**
- backups
    - como criar **24**
  - barramento de expansão **54**
- C**
- CDs, como tocar e criar **23**
  - chave da rede sem fio **6, 13, 25**
  - chipset **53**
  - como conectar
    - à Internet **8**
    - como usar dial-up **9**
    - via DSL **9**
    - via WLAN **9**
  - como conservar energia **24**
  - Como entrar em contato com a Dell on-line **48**
  - como enviar produtos
    - para devolução ou conserto **46**
  - como falar com a Dell **47**
  - como obter mais informações **50**
  - como personalizar
    - a área de trabalho **23**
    - as configurações de energia **24**
  - como reinstalar o Windows **37**
  - como resolver problemas **25**
  - como restaurar a imagem de fábrica **39**
  - computador, como configurar **5**

- conexão com a Internet **8**
- conexão de rede
  - como consertar **26**
- conexão de rede sem fio **25**
- configuração, antes de começar **5**

## **D**

- dados, como fazer backup **24**
- danos, como evitar **5**
- DellConnect **44**
- Dell Diagnostics **34**
- Dell Factory Image Restore **37**
- Dell Support Center **31**
- devoluções na garantia **46**
- discos
  - como ejetar **22**
  - como usar **22**
- drivers e downloads **51**
- DVDs, como tocar e criar **23**

## **E**

- endereços de e-mail
  - do suporte técnico **45**
- endereços de e-mail de suporte **45**
- energia
  - como conservar **24**
- especificações **52**

## **F**

- filtros de linha, como usar **6**
- fluxo de ar, como permitir **5**
- FTP login, anonymous **45**

## **G**

- Guia de tecnologia Dell
  - para informações adicionais **50**

## Índice remissivo

### I

#### ISP

provedor de serviços de Internet (Internet Service Provider) **8**

### L

Lista de verificação de diagnósticos **47**

### M

Mensagens do sistema **32**

Microsoft™ Windows Vista® **8**

### O

opções de reinstalação do sistema **37**

### P

problemas, como resolver **25**

problemas de energia, como resolver **26**

problemas de hardware  
como diagnosticar **34**

problemas de memória

como resolver **28**

problemas de software **29**

processador **52**

produtos

informações e compra **46**

### R

recursos, como obter mais **50**

recursos de software **23**

recursos do computador **23**

rede com fio

cabo de rede, como conectar **7**

Restauração do sistema **37**

### S

Serviço **45**

serviços ao cliente **44**

sites de suporte

em todo o mundo **44**



sites de suporte da Dell **51**  
Solucionador de problemas de hardware **34**  
status de pedido **45**  
suporte de memória **53**  
suporte técnico **44**

## **U**

unidade de disco  
tamanhos de disco suportados **22**

## **V**

velocidade de rede  
como testar **25**  
ventilação, como assegurar **5**

## **W**

Windows, como reinstalar **37**  
Windows Vista®  
Assistente de compatibilidade de programa **29**  
como reinstalar **41**  
configuração **8**

